

100年住む
杉の木で
建てる
板倉の家
こだま

木の家を決めた！

物置

100年住む
杉の木の家
こだま

杉の木で建てる板倉の家 こだま
(有) ふるの工芸
〒503-0936 岐阜県大垣市内原 2-37-1
Tel0584-89-9103 Fax 89-0159
E-mail kodama@furu-ko.co.jp

物置のご案内

杉の木の板で物置を造りました。四寸角の桧柱に 30 ミリの杉板材をはめ込みます、内側はすべて杉の木で、大切な物しまっておくのに優しい物置です。屋根は錆に強いガルバ鋼板を使用、外壁は杉板で塗装仕上げ、内床も 30 ミリの杉板を貼ります。出入り口は引き戸で木製ガルバ鋼板貼りです。内側はすべて木です、しまっておく物に優しい物置です。

ご注意

A 設置場所に付いて

- 1 建物、工作物の上には設置しないでください。
- 2 通路、避難通路等には設置しないでください。
- 3 大屋根等、上部から雨水、雪等の落ちてくるところには設置しないでください。
- 4 設置スペースの確認をしっかりとってください、巾、奥行き、高さ、等に余裕を見てください、
- 5 出入り口、窓の確認をしてください。
- 6 火気のそば（湯沸かし器、ボイラー等）には設置しないでください
- 7 雨水の排水を確保してください、

B 基礎に付いて

- 1 基礎は現地で調達願います。調達が困難な場合はご相談ください。
- 2 基礎の基本図面はご用意致します。ご請求ください。
- 3 基礎はコンクリートで作って頂きアンカーボルトを所定に御位置に入れてください。
- 4 土台の下は土間コンクリートより上げて頂き、水切りをしっかりとってください、

C 組み立て施工について

- 1 施工には御伺いします、ご自分での組み立てをご希望の方は御申し出ください。
打ち合わせさせていただきます。

D 安全に使って頂くには

- 1 屋根の上には乗らないでください、物をのせないでください。
- 2 改造はしないでください、される場合は事前に連絡ください。
- 4 床には基準以上の重い物をのせないでください。

100年住む
杉の木の家
こだま

杉の木で作る
木魂の家

杉の木の家 こだま
(有) ふるの工芸

〒503-0936 岐阜県大垣市内原 2-37-1
Tel 0584-89-9103 Fax 89-0159
E-mail kodama@furu-ko.co.jp

板倉の家 木魂 物置 倉庫 小型住宅

			坪	巾	奥行	奥行き
1	物置			0.5	1820	910
2	物置			1	2730	910
3	物置			2	3640	910
4	物置	倉庫		1	1820	1820
5	物置	倉庫		1.5	2730	1820
6	物置	倉庫	小型	2	3640	1820
7		倉庫	小型	2.25	2730	2730
8		倉庫	小型	3	3640	2730
	物置	土台	桧105-105			
		柱	桧105-105			
		天井	ア30-180杉板表し			
		壁	ア30-135杉板表し			
		床	ア30-180杉板表し			
		建具	木製ガルハ鋼板貼り引き違い			
		屋根	ガルハ鋼板葺き			
		外装	ア30-135杉板表し			
		その他	雨樋			
	倉庫	土台	桧120-120			
		柱	桧120-120			
		天井	ア30-180杉板表し			
		壁	ア30-135杉板表し			
		床	ア30-180杉板表し			
		出入口	アルミサッシ			
		窓	アルミサッシ			
		屋根	ガルハ鋼板葺き			
		外装	ア30-135杉板表し			
		その他	雨樋			
	小型	土台	桧120-120			
		柱	桧120-120			
		天井	ア30-180杉板表し			
		壁	ア30-135杉板表し			
		床	ア30-180杉板表し			
		出入口	アルミサッシ			
		窓	アルミサッシ			
		屋根	ガルハ鋼板葺き			
		外装	焼き杉			
		その他	雨樋			

板倉の家 木魂 物置

大量生産品では有りません 一棟ずつ加工です、即納はできません、納期はご相談ください1週間から10日間かかります、
図面変更はご相談ください、対応致しますまた
これより大きい物、変形の物、等のご相談も受けます。

これより大きい物には建築物の構造、敷地が建築基準法に適合しているか確認を受ける必要が有ります
詳しくは各市町村の建築指導課に御問い合わせください。

注 1、基礎は現地調達で御願います

2、本体以外の工事は別途、

商品の価格、仕様は平成24年11月の物です、

価格、仕様は予告なく変更する場合があります、事前に御問い合わせください。

板倉材 物置 0.5坪タイプ

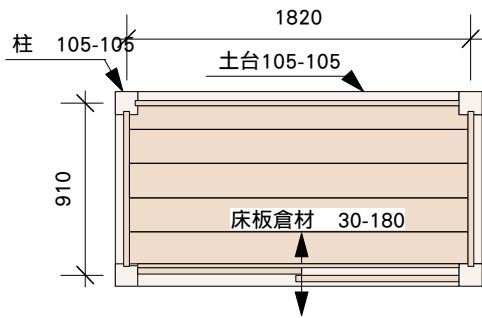

平面図

屋根 板倉材3.0-180 ガルパニューム鋼板 立て平葺き

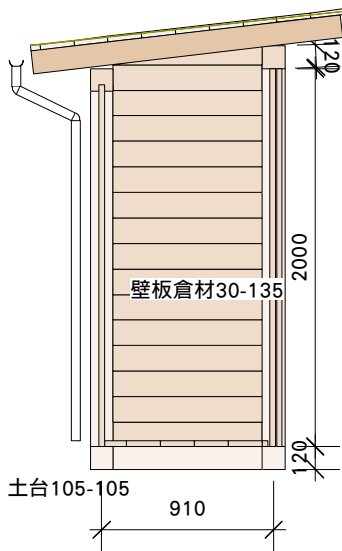

断面図

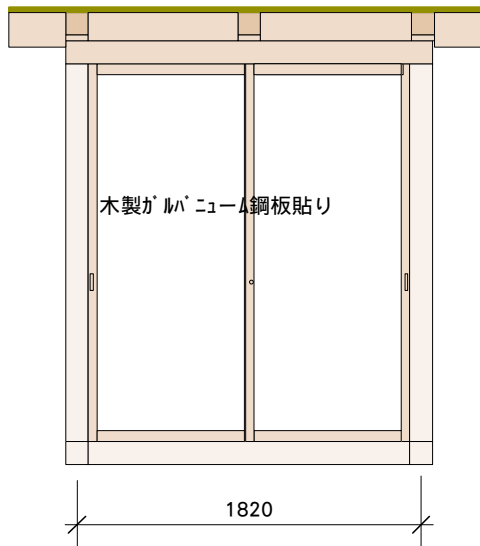

立面図

板倉 物置 1820-910

番号	品名	材質	寸法
1	土台	桧	105角
2	柱	桧	105角
3	屋根	ガルパニューム鋼板	立て平葺き
4	天井	杉	厚30巾180
5	壁	杉	厚30巾135
6	床	杉	厚30巾180
7	外装	焼き杉	厚10巾165
8	建具	ドアアルミ框サツ、窓アルミサツ	
9	基礎	別途 現地調達	
10	樋	塩ビ	半丸60



杉の木の家「こだま」物置

板倉材 物置 0.75坪タイプ

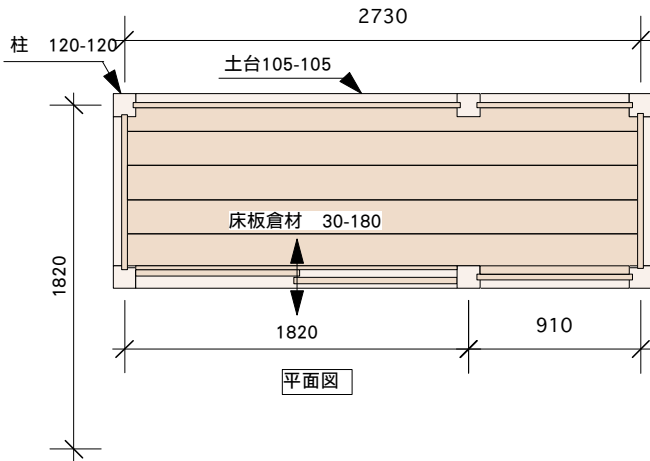

屋根 板倉材30-180 ガルバニウム鋼板 立て平葺き

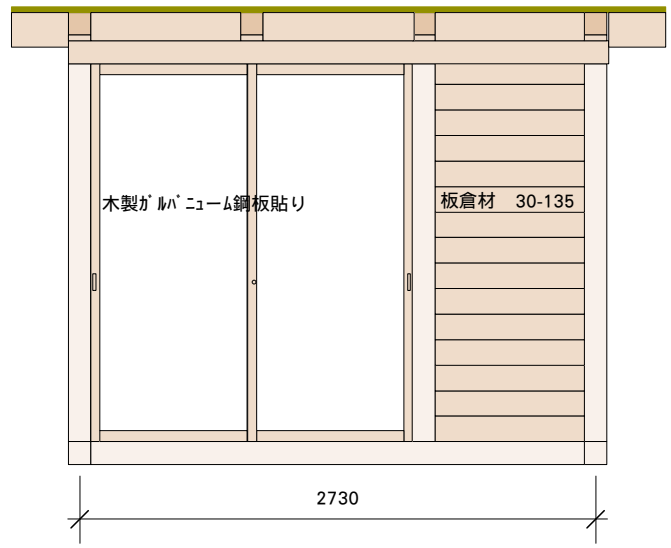
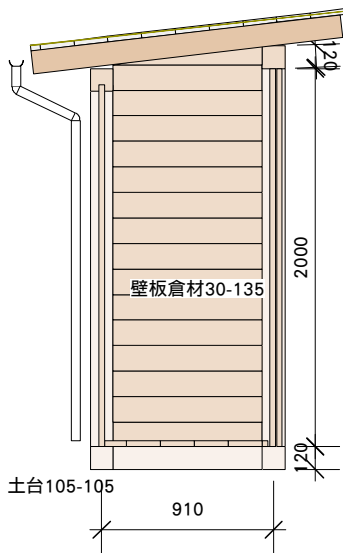

板倉 物置 2730-910

番号	品名	材質	寸法
1	土台	桧	105角
2	柱	桧	105角
3	屋根	ガルバニウム鋼板	立て平葺き
4	天井	杉	厚30巾180
5	壁	杉	厚30巾135
6	床	杉	厚30巾180
7	外装	焼き杉	厚10巾165
8	建具	ドアアルミ框サッシ、窓アルミサッシ	
9	基礎	別途 現地調達	
10	樋	塩ビ	半丸60

100年住む
杉の木の家
こだま

杉の木の家「こだま」物置

板倉材 物置 1.坪タイプ

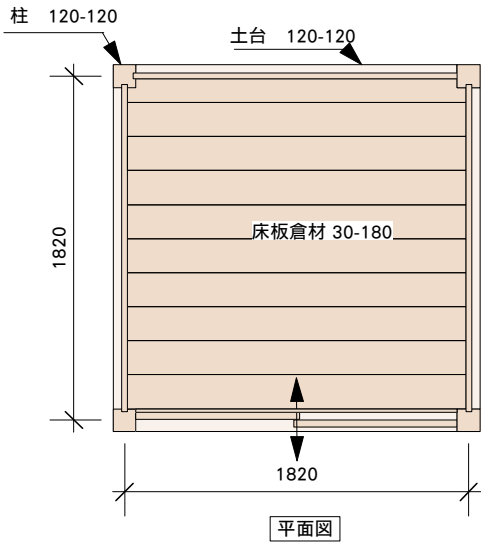

屋根 板倉材30-180 ガルバニウム鋼板 立て平葺き

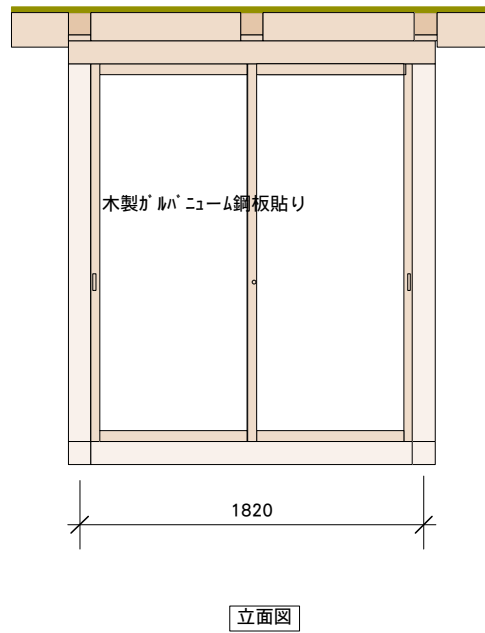
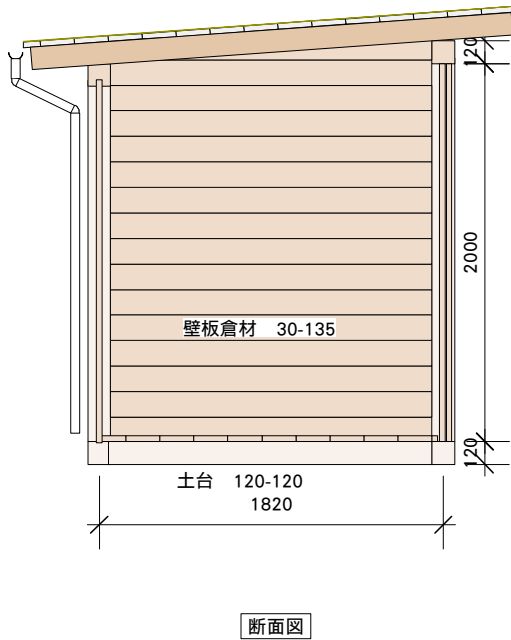

板倉 物置 1820-1820

番号	品名	材質	寸法
1	土台	桧	120角
2	柱	桧	120角
3	屋根	ガルバニウム鋼板	立て平葺き
4	天井	杉	厚30巾180
5	壁	杉	厚30巾135
6	床	杉	厚30巾180
7	外装	杉	厚30巾135
8	建具	木製 ガルバ 鋼板貼り	
9	基礎	別途 現地調達	
10	樋	塩ビ	半丸60

100年住む
杉の木の家
こだま

杉の木の家「こだま」物置

板倉材 物置 1.5坪タイプ

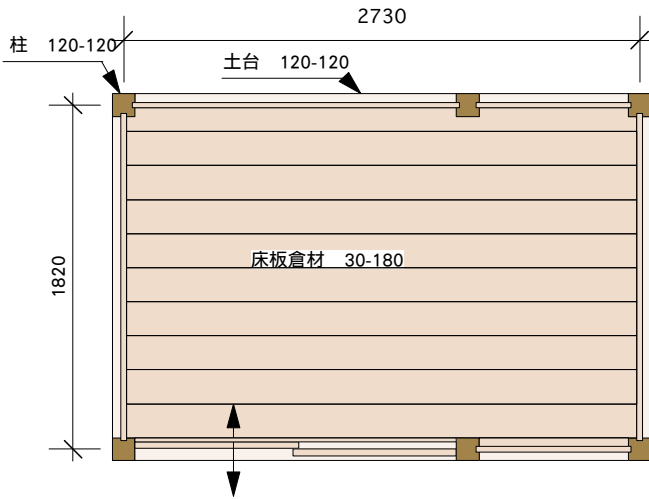

平面図

屋根 板倉材30-180 ガルバニウム鋼板 立て平葺き

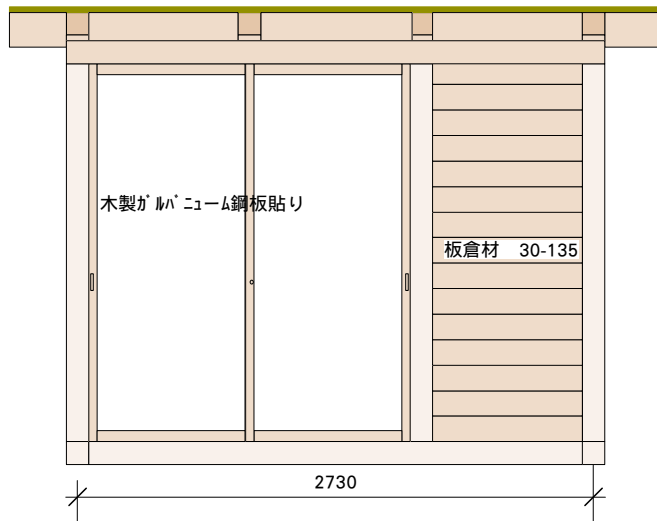

立面図

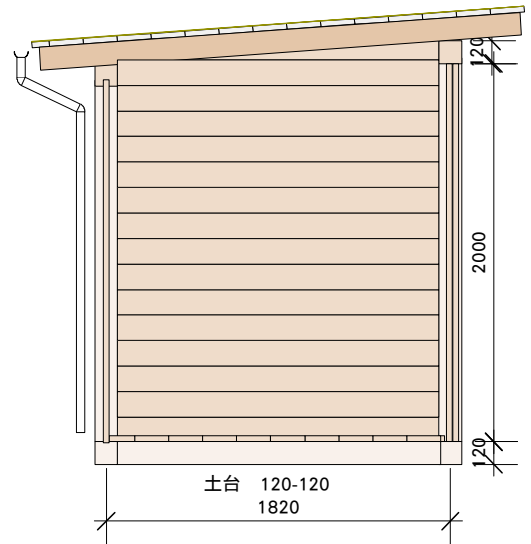

断面図

板倉 物置 2730-1820

番号	品名	材質	寸法
1	土台	桧	120角
2	柱	桧	120角
3	屋根	ガルバニウム鋼板	立て平葺き
4	天井	杉	厚30巾180
5	壁	杉	厚30巾135
6	床	杉	厚30巾180
7	外装	杉	厚30巾135
8	建具	木製 ガルバニウム鋼板貼り	
9	基礎	別途 現地調達	
10	樋	塩ビ	半丸60



杉の木の家「こだま」物置

板倉材 物置 2坪タイプ

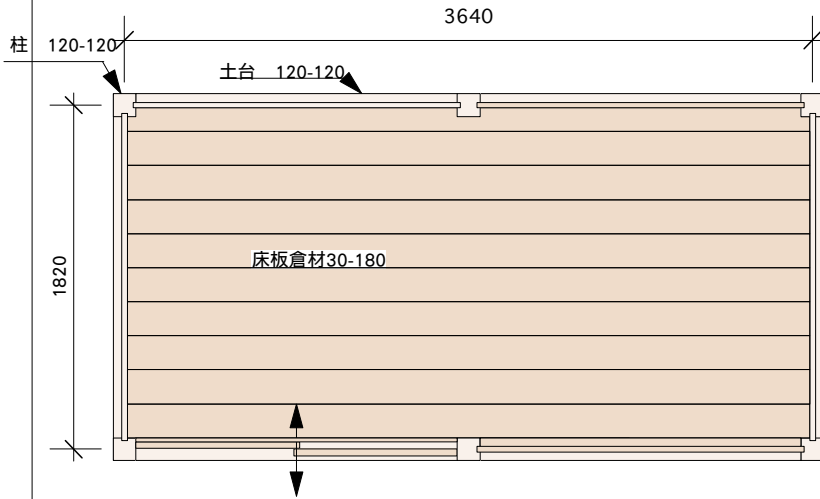

平面図

屋根 板倉材30-180 ガルバニウム鋼板 立て平葺き

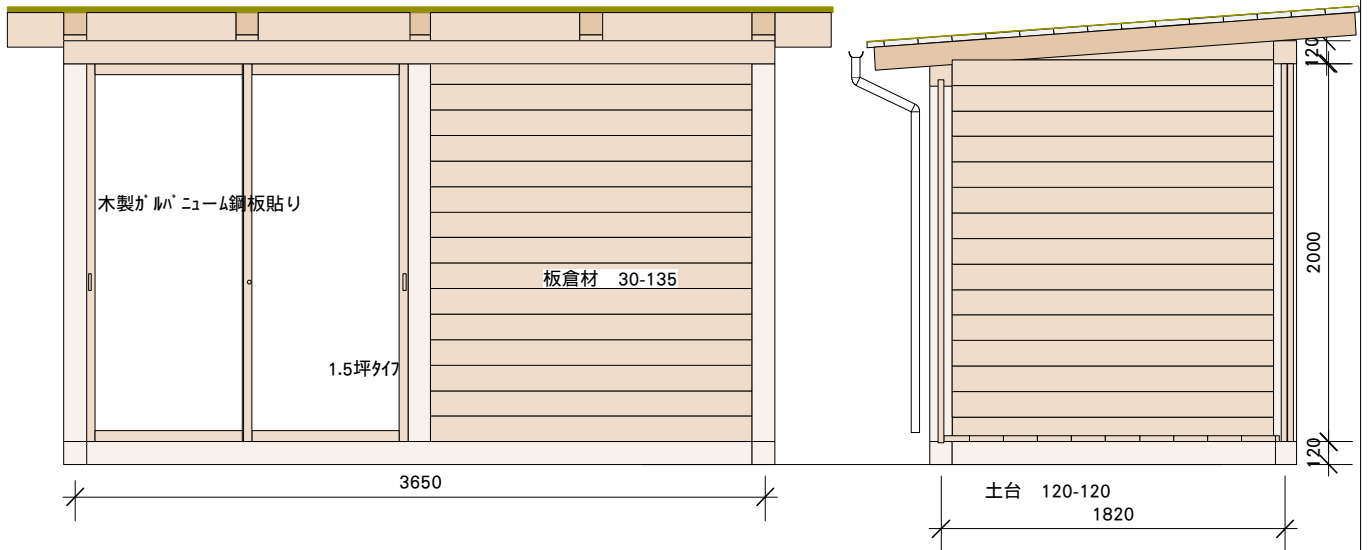

立面図

断面図

板倉 物置 3640-1820

番号	品名	材質	寸法
1	土台	桧	120角
2	柱	桧	120角
3	屋根	ガルバニウム鋼板	立て平葺き
4	天井	杉	厚30巾180
5	壁	杉	厚30巾135
6	床	杉	厚30巾180
7	外装	杉	厚30巾135
8	建具	木製 ガルバニウム鋼板貼り	
9	基礎	別途 現地調達	
10	樋	塩ビ	半丸60

100年住む
杉の木の家
こだま

杉の木の家「こだま」物置

板倉材 物置 2.25坪掃出しタイプ

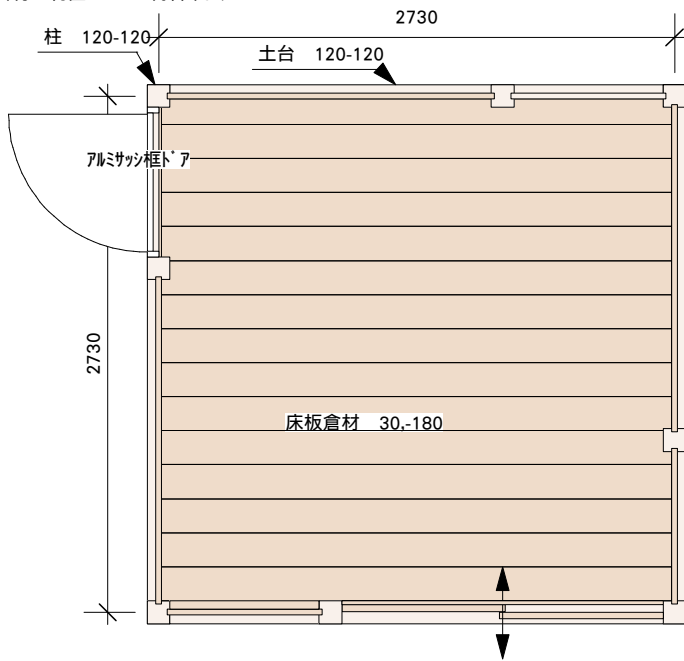

平面図

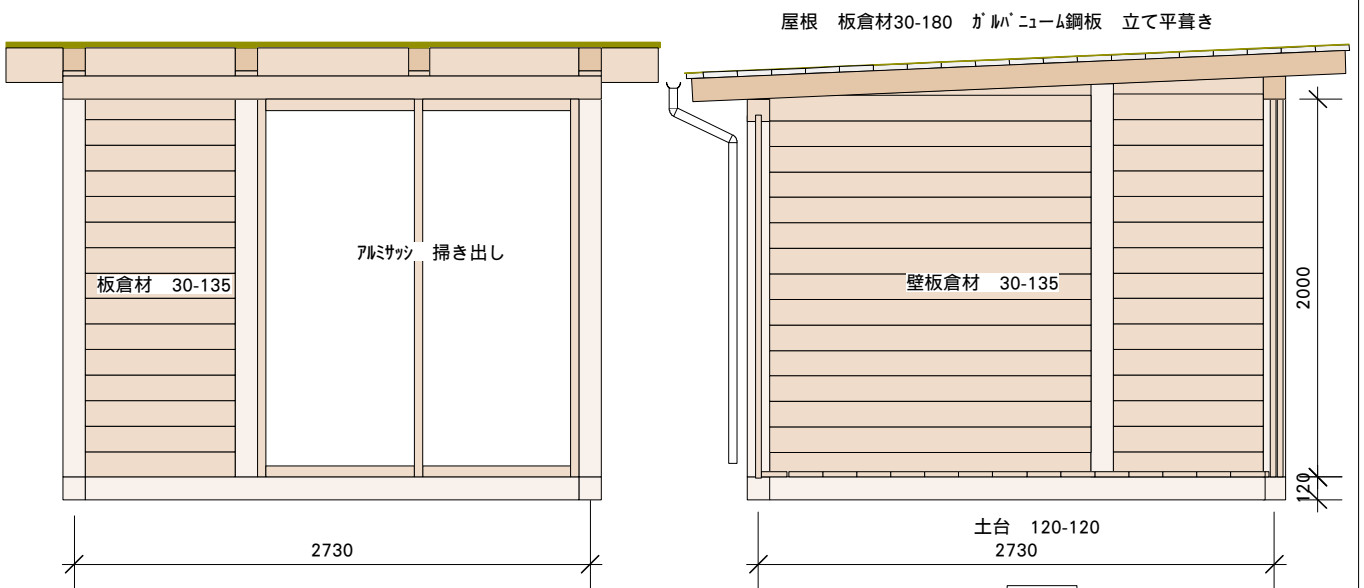

立面図

断面図

板倉 物置 2730-2730

番号	品名	材質	寸法
1	土台	桧	120角
2	柱	桧	120角
3	屋根	ガルバニウム鋼板	立て平葺き
4	天井	杉	厚30巾180
5	壁	杉	厚30巾135
6	床	杉	厚30巾180
7	外装	杉	厚30巾135
8	建具	アルミサッシ ドア 窓	
9	基礎	別途 現地調達	
10	樋	塩ビ	半丸60



杉の木の家「こだま」物置

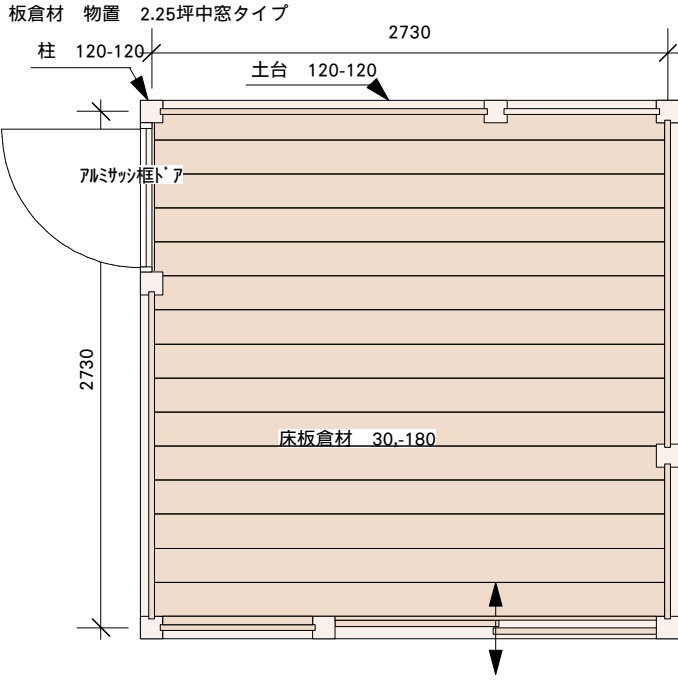

平面図



立面図

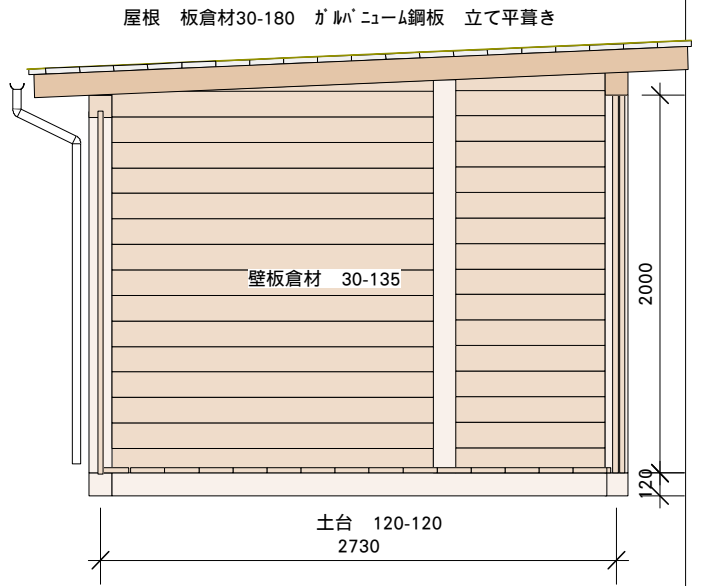

断面図

板倉 物置 2730-2730

番号	品名	材質	寸法
1	土台	桧	120角
2	柱	桧	120角
3	屋根	ガルバニウム鋼板	立て平葺き
4	天井	杉	厚30巾180
5	壁	杉	厚30巾135
6	床	杉	厚30巾180
7	外装	杉	厚30巾135
8	建具	アルミサッシ ドア 窓	
9	基礎	別途 現地調達	
10	樋	塩ビ	半丸60

100年住む
杉の木の家
こだま

杉の木の家「こだま」物置

板倉材 物置 3坪掃出しタイプ

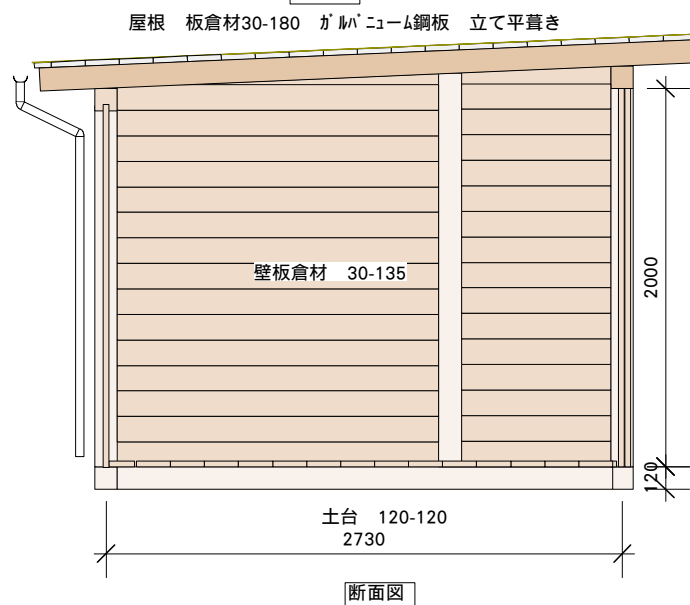
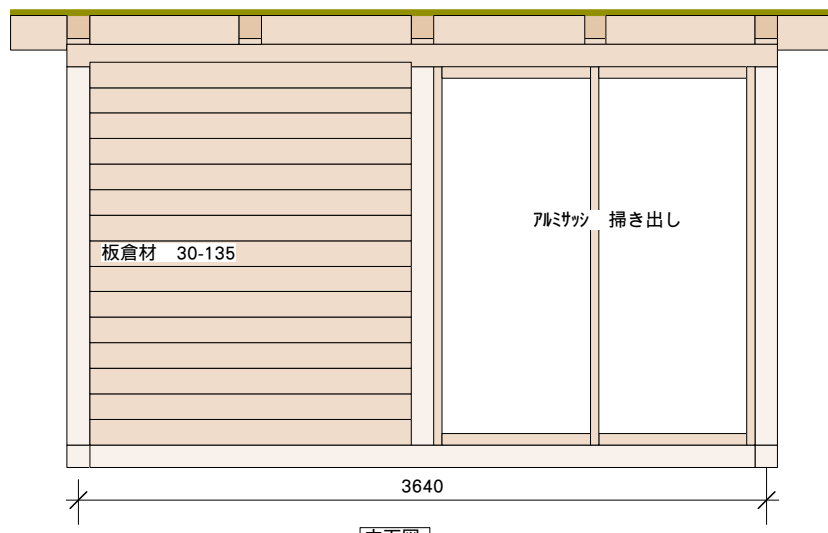
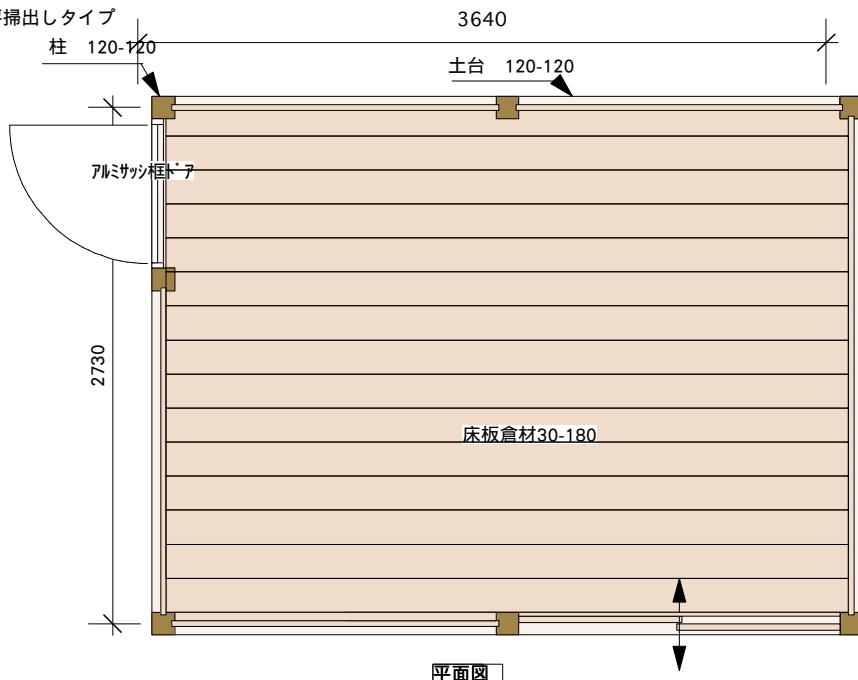

100年住む
杉の木の家
こだま

杉の木の家「こだま」物置

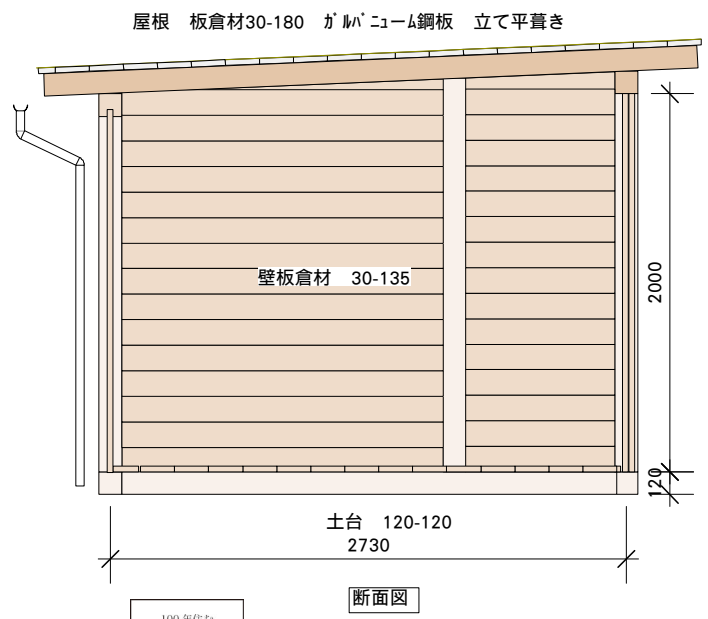
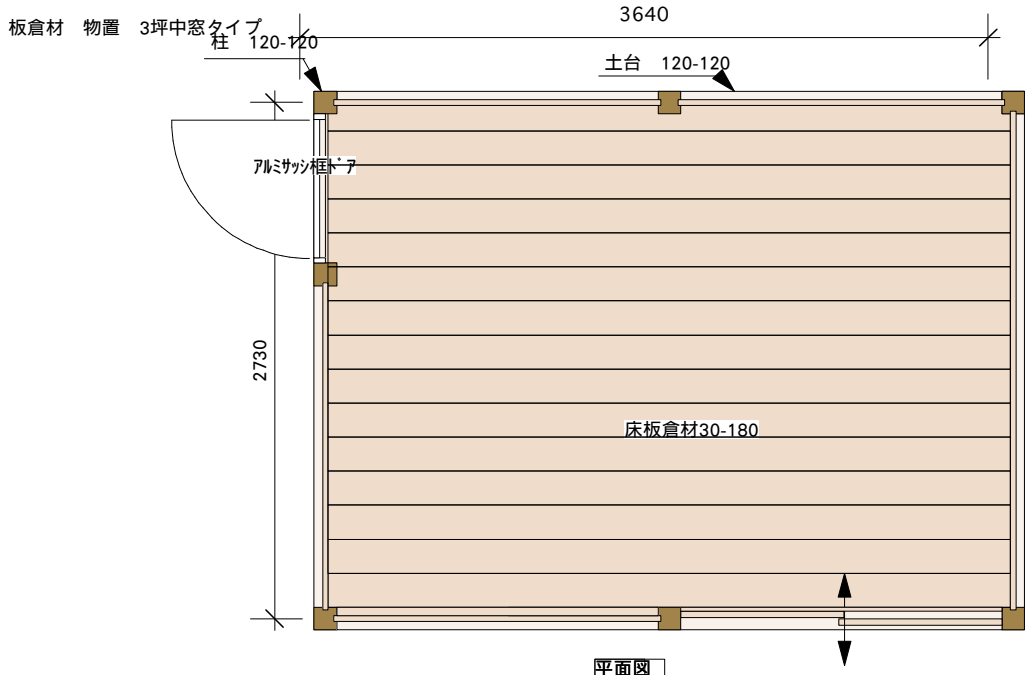

100年住む
杉の木の家
こだま

杉の木の家「こだま」物置